

5.3 Total Glas Horizontale gevellamellen

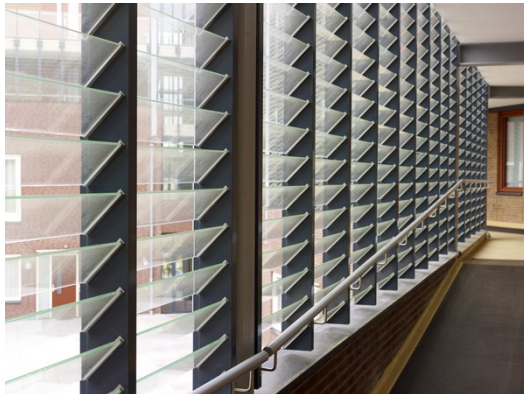

Total Glas gevellamellen
Een unieke uitstraling
combineren met
functionaliteit? Het is
mogelijk met Total Glas
gevellamellen.
De volglazen lamellen
kunnen zowel horizontaal als
verticaal worden uitgevoerd,
vast en beweegbaar en
bieden vele esthetische en
functionele mogelijkheden



Total Glas
Horizontale
Gevellamellen

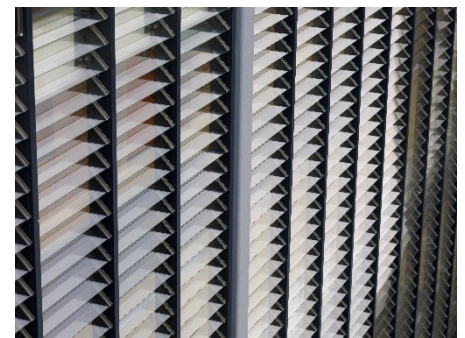

Galerijafsluiting

De TotalGlas Gevellamellen zijn ideaal om een galerij af te sluiten zodat weer en wind buiten blijven. Door de TotalGlas Gevellamellen is er altijd meer dan 30% ventilatie waardoor er geen brandcompartiment ontstaat en de rookontwikkeling bij brand goed kan worden afgevoerd zodat de vluchtweg geborgd blijft.

Zonwering

Door het gebruik van folies of bedrukte panelen kunnen de TotalGlas Gevellamellen zonwerend worden uitgevoerd. Het patroon van de folie bepaald daarbij de mate van zontoetreding. De TotalGlas Gevellamellen worden per project volledig op maat gemaakt. De ontwerpmogelijkheden zijn groot. Mview+ is specialist in oplossingen van glas en metaal. Al onze producten zijn zo slank en transparant mogelijk gedetailleerd.

Isolatie

Met het systeem wordt een enorme geluidswering behaald. Het is mogelijk om meer dan 20dB te reduceren waardoor de achterliggende gevel geluidsluw kan worden. Daarnaast ontstaat een extra schil waardoor energie bespaart wordt. Tot wel 25% blijkt uit officiële onderzoeken.

Transparantie

De grote transparantie van de TotalGlas producten is uniek. Alle producten zijn zo slank mogelijk gedetailleerd. Het beslag is strak en de minimale profielen worden waar mogelijk helemaal weggelaten

TOTALGLAS HORIZONTALE GEVELLAMELLEN

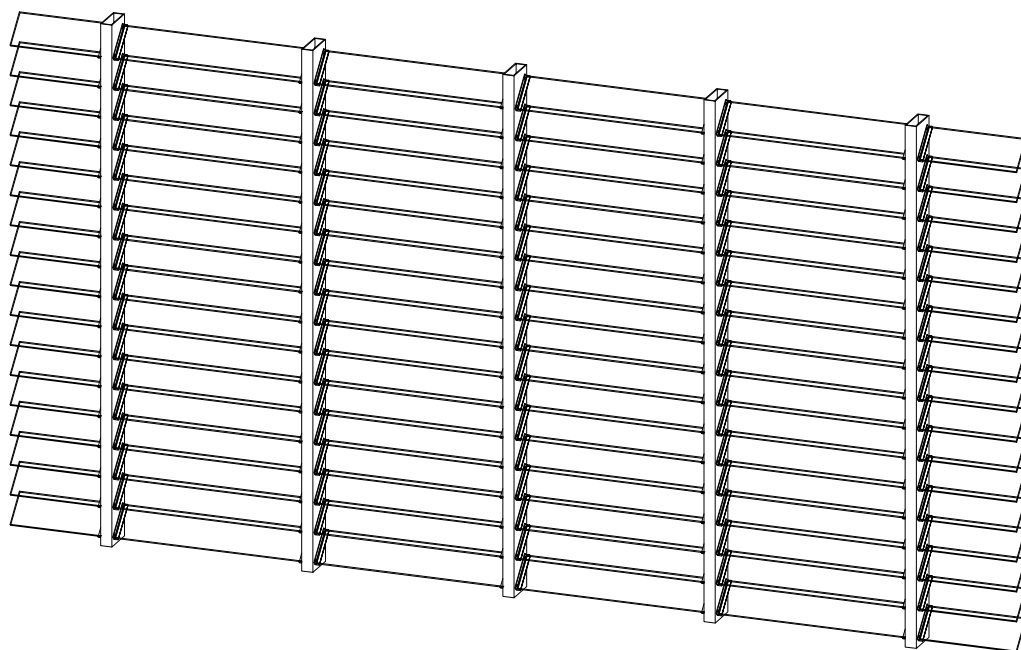
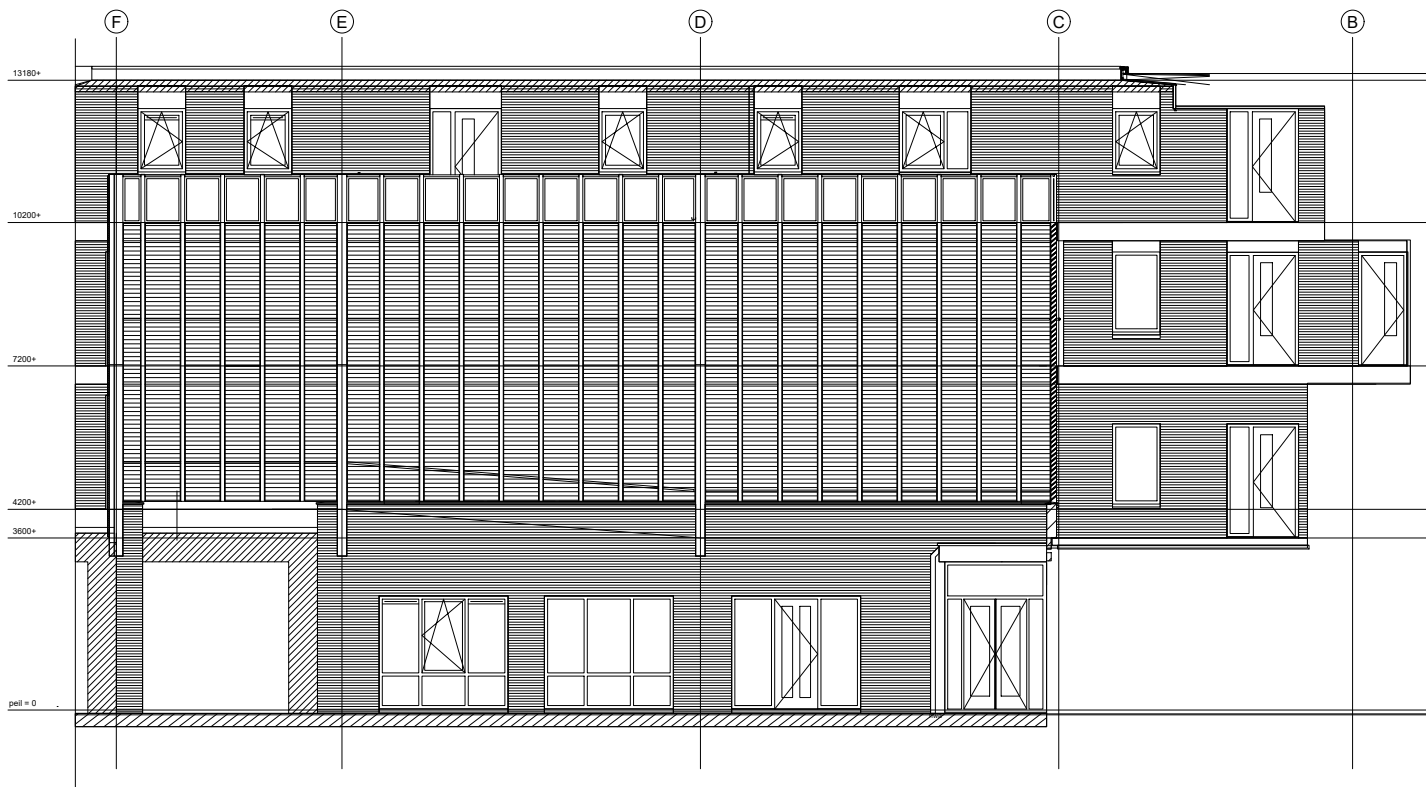

TOTALGLAS HORIZONTALE GEVELLAMELLEN

FRAGMENT type TLH-1A

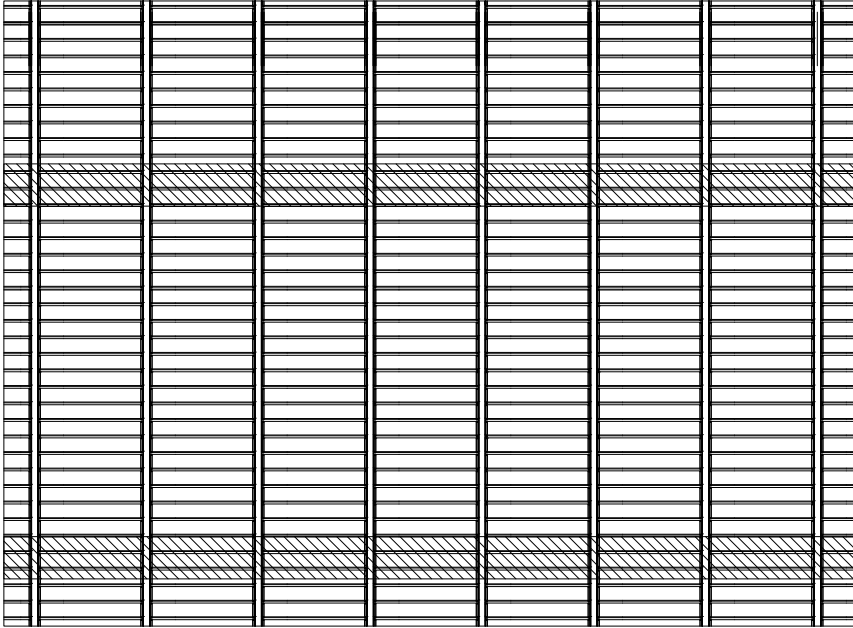

Total Glas gevellamellen type **TLH-1A**.
Bestaande uit horizontaal geplaatste vaste lamellen, opgebouwd uit verticale segmenten.

Ieder segment voorzien van:

- blank gelaagd floatglas, rondom geslepen
- stijlprofiel nr. 5620
- montagesteun nr. 5623 en nr. 5624
- lameldragers nr. 5630
- aluminium leuning nr. 5300
- rvs leuningdragers nr. 5632
- rvs bevestigingsmiddelen

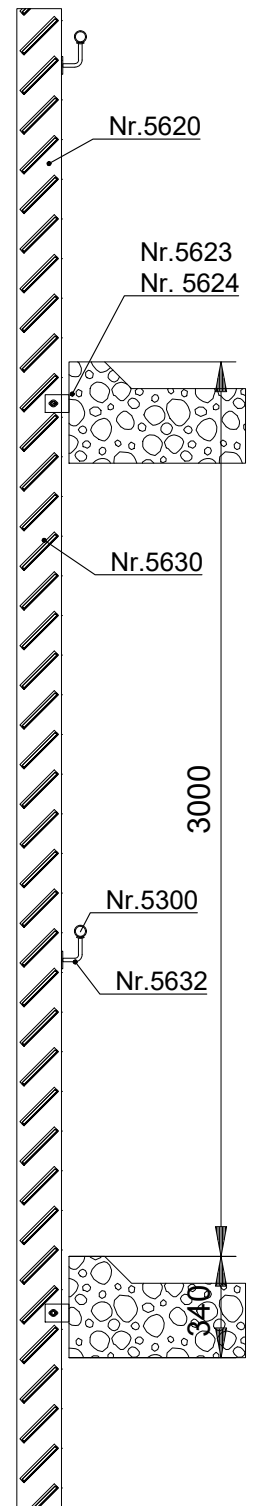

VERTICALE DOORSNEDE type TLH-1A

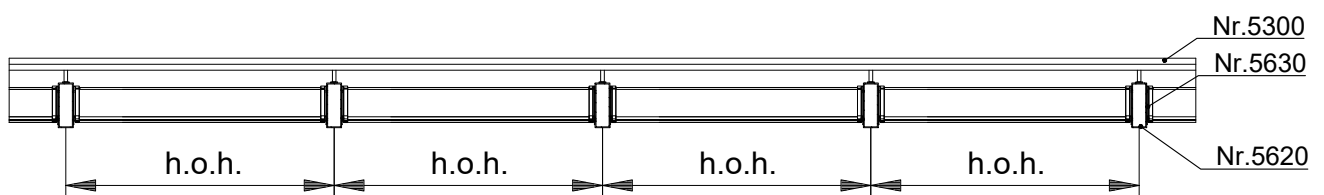

HORIZONTALE DOORSNEDE type TLH-1A

TOTALGLAS HORIZONTALE GEVELLAMELLEN

FRAGMENT type TLH-1B

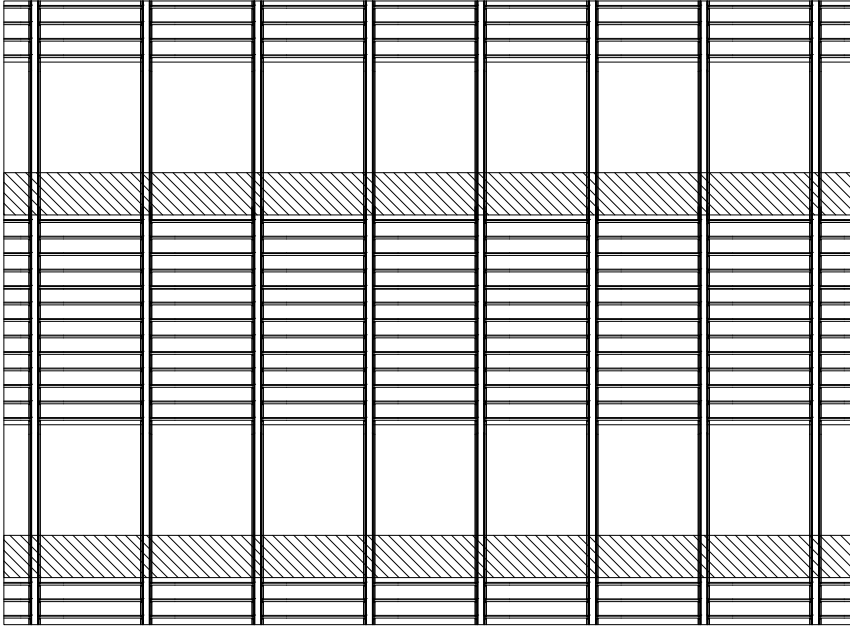

Total Glas gevellemellen type **TLH-1B**.
Bestaande uit horizontaal geplaatste vaste lamellen en glazen doorvalbeveiligingspanelen, opgebouwd uit verticale segmenten.

Ieder segment voorzien van:

- blank gelaagd floatglas, rondom geslepen
- stijlprofiel nr. 5620
- montagesteun nr. 5623 en nr. 5624
- lameldragers nr. 5630
- bevestiging doorvalbeveiliging nr. 5631
- aluminium leuning nr. 5300
- rvs leuningdragers nr. 5632
- rvs bevestigingsmiddelen

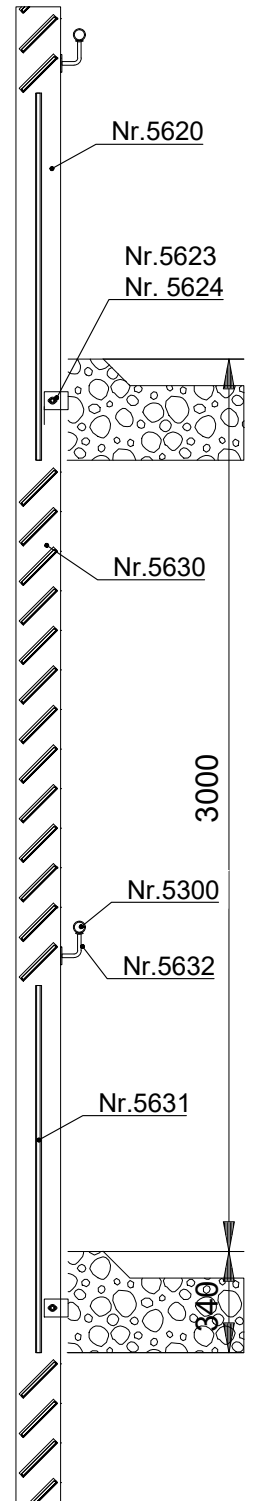

VERTICALE DOORSNEDE type TLH-1B

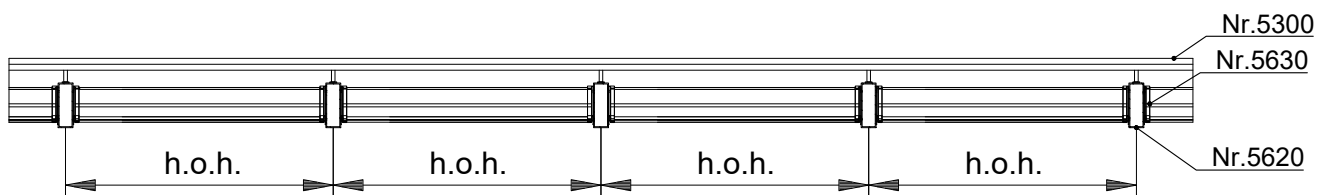

HORIZONTALE DOORSNEDE type TLH-1B

TOTALGLAS HORIZONTALE GEVELLAMELLEN

FRAGMENT type TLH-1C

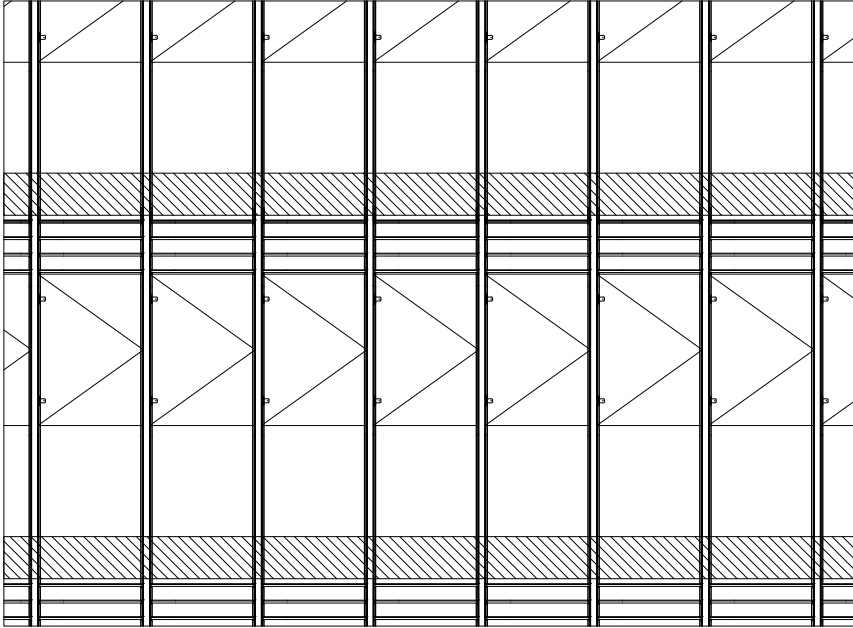

Total Glas gevellamellen type **TLH-1C**. Bestaande uit horizontaal geplaatste vaste lamellen en glazen doorvalbeveiligingspanelen en draaipanelen, opgebouwd uit verticale segmenten.

Ieder segment voorzien van:

- blank gelaagd floatglas, rondom geslepen
- stijlprofiel nr. 5620
- montagesteun nr. 5623 en nr. 5624
- lameldragers nr. 5630
- bevestiging doorvalbeveiliging nr. 5631
- rvs scharnier nr. 1017
- rvs sluitpunt nr. 9947
- aluminium leuning nr. 5300
- rvs leuningdragers nr. 5632
- rvs bevestigingsmiddelen

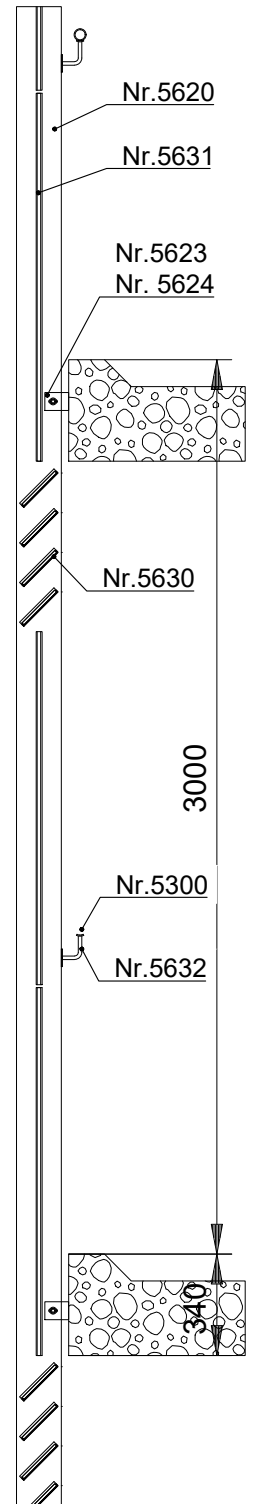

VERTICALE DOORSNEDE type TLH-1C

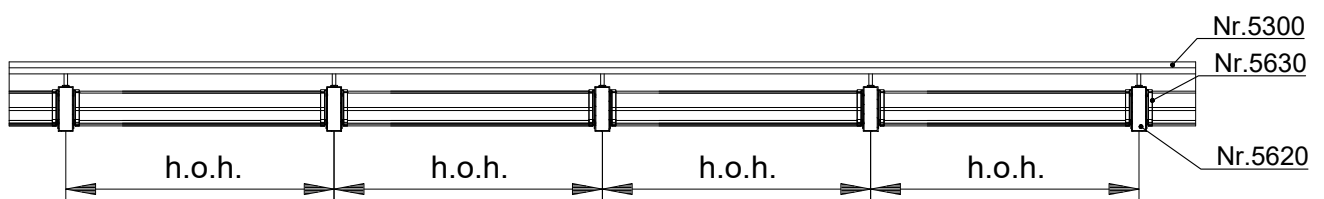

HORIZONTALE DOORSNEDE type TLH-1C

TOTALGLAS HORIZONTALE GEVELLAMELLEN

FRAGMENT type TLH-1D

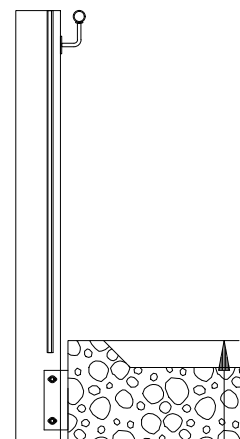
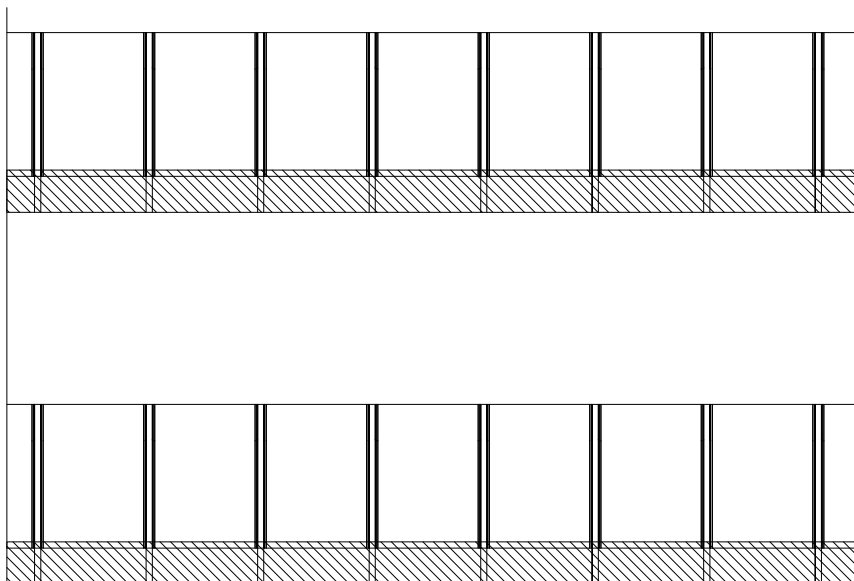

Total Glas balustrade type **TLH-1D**. Bestaande uit glazen doorvalbeveiligingspanelen.

Voorzien van:

- blank gelaagd floatglas, rondom geslepen
- stijlprofiel nr. 5620
- montagesteun nr. 5623 en nr. 5624
- bevestiging doorvalbeveiliging nr. 5631
- aluminium leuning nr. 5300
- rvs leuningdragers nr. 5632
- rvs bevestigingsmiddelen

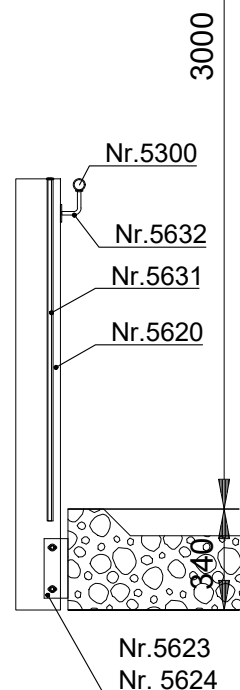

VERTICALE DOORSNEDE type TLH-1D

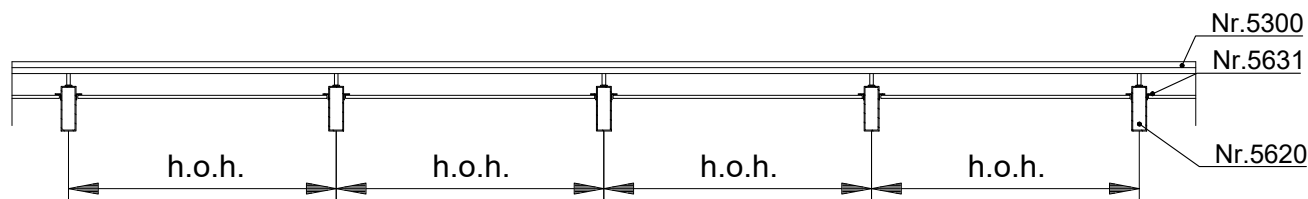

HORIZONTALE DOORSNEDE type TLH-1D

TOTALGLAS HORIZONTALE GEVELLAMELLEN

FRAGMENT type TLH-1E

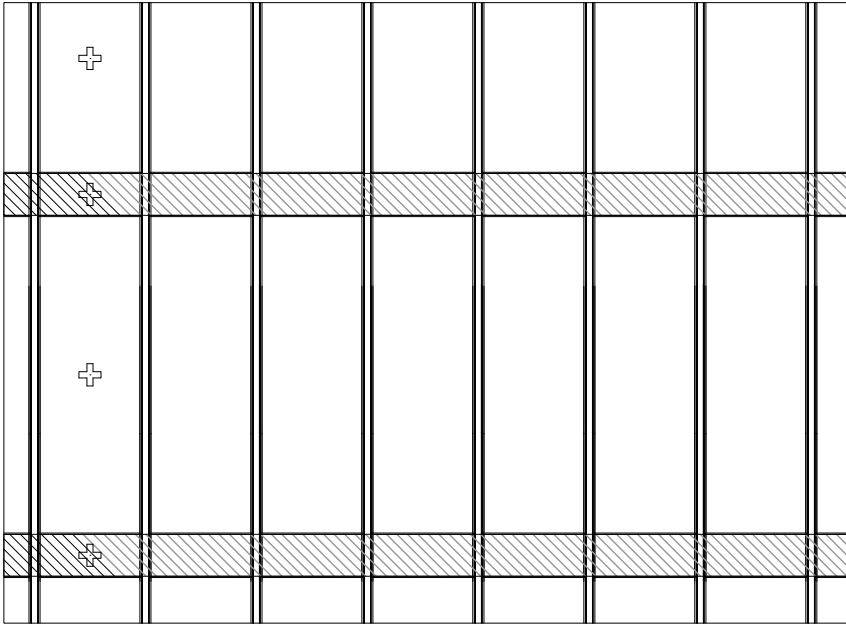

Total Glas balustrade type **TLH-1E**. Bestaande uit verdiepingshoge glazen doorvalbeveiligingspanelen.

Voorzien van:

- blank gelaagd floatglas, rondom geslepen
- stijlprofiel nr. 5620
- montagesteun nr. 5623 en nr. 5624
- bevestiging doorvalbeveiliging nr. 5631
- aluminium leuning nr. 5300
- rvs leuningdragers nr. 5632
- rvs bevestigingsmiddelen

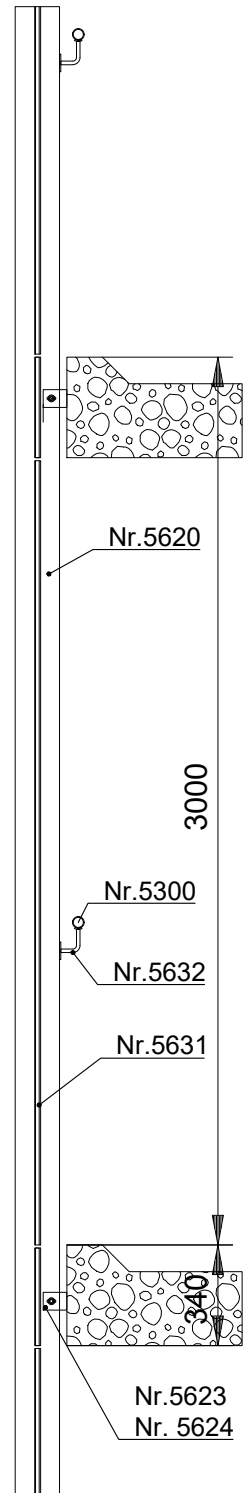

VERTICALE DOORSNEDE type TLH-1E

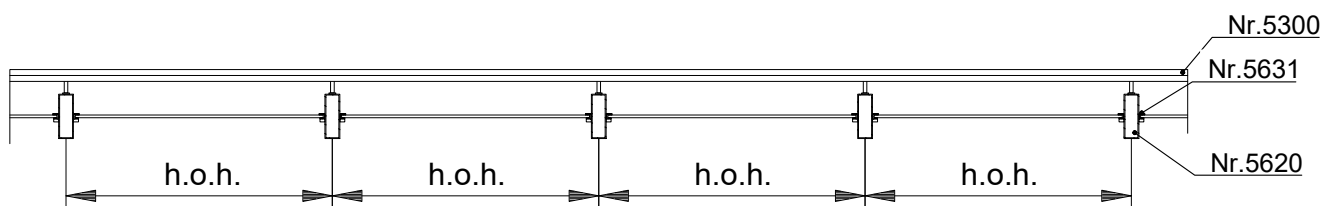

HORIZONTALE DOORSNEDE type TLH-1E

TOTALGLAS HORIZONTALE GEVELLAMELLEN

ONDERDELEN

Stijlprofiel nr. 5620

Materiaal: aluminium
Kleur: gepoedercoat

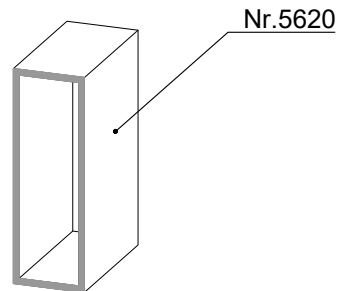

Alternatief stijlprofiel nr. 5621

Materiaal: aluminium
Kleur: gepoedercoat

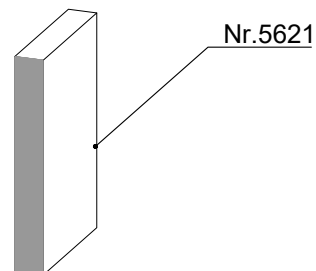

Montagesteun nr. 5623

Materiaal: aluminium
Kleur: gepoedercoat

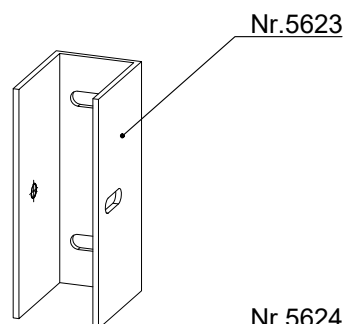

Montagesteun nr. 5624

Materiaal: aluminium
Kleur: gepoedercoat

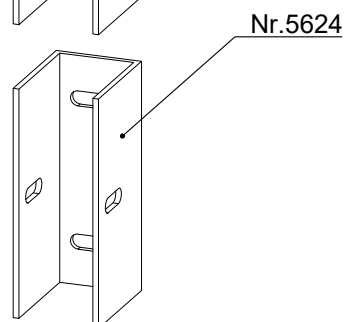

Dubbele montagesteun 5625

Materiaal: aluminium
Kleur: gepoedercoat

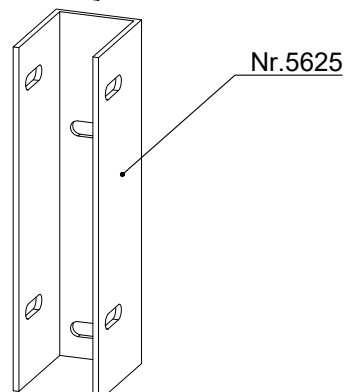

Koppelingsmof nr. 5622

Materiaal: aluminium
Kleur: gepoedercoat

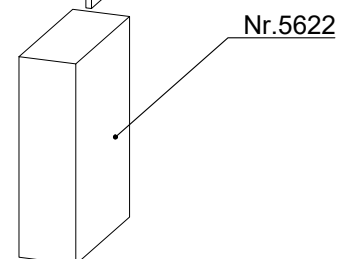

TOTALGLAS HORIZONTALE GEVELLAMELLEN

ONDERDELEN

Lameldrager nr. 5630

Materiaal: rvs

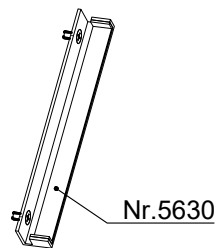

Bevestiging doorvalbeveiliging nr. 5631

Materiaal: rvs

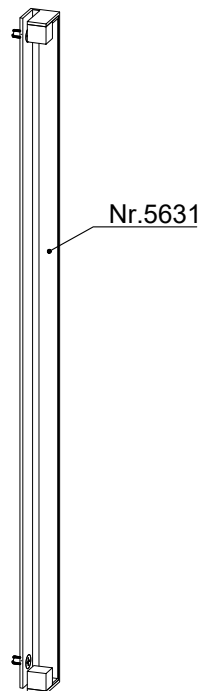

Scharnier nr. 1017

Materiaal: rvs

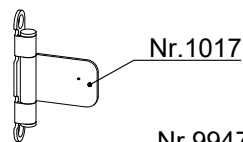

Sluitpunt nr. 9947

Materiaal: rvs

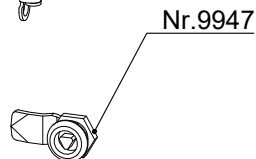

Leuning nr. 5300

Materiaal: aluminium
Kleur: gepoedercoat
Optie: rvs

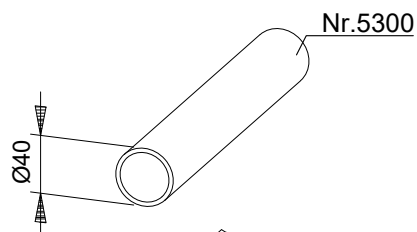

Leuningdrager nr. 5632

Materiaal: rvs

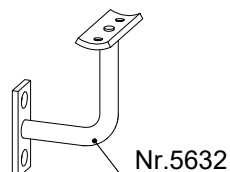

TOTALGLAS HORIZONTALE GEVELLAMELLEN

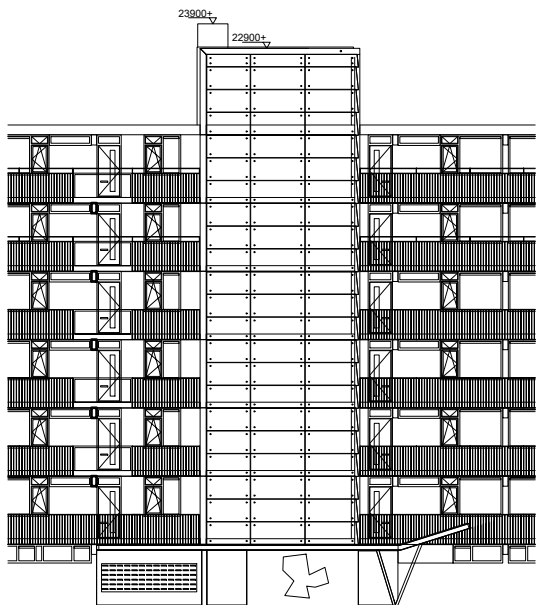

VOORAANZICHT GEVELFRAGMENT

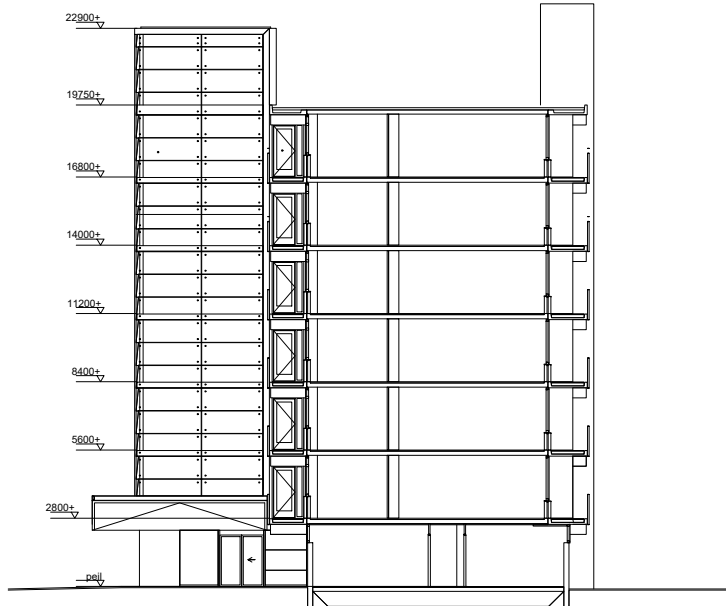

ZIJAAANZICHT GEVELFRAGMENT

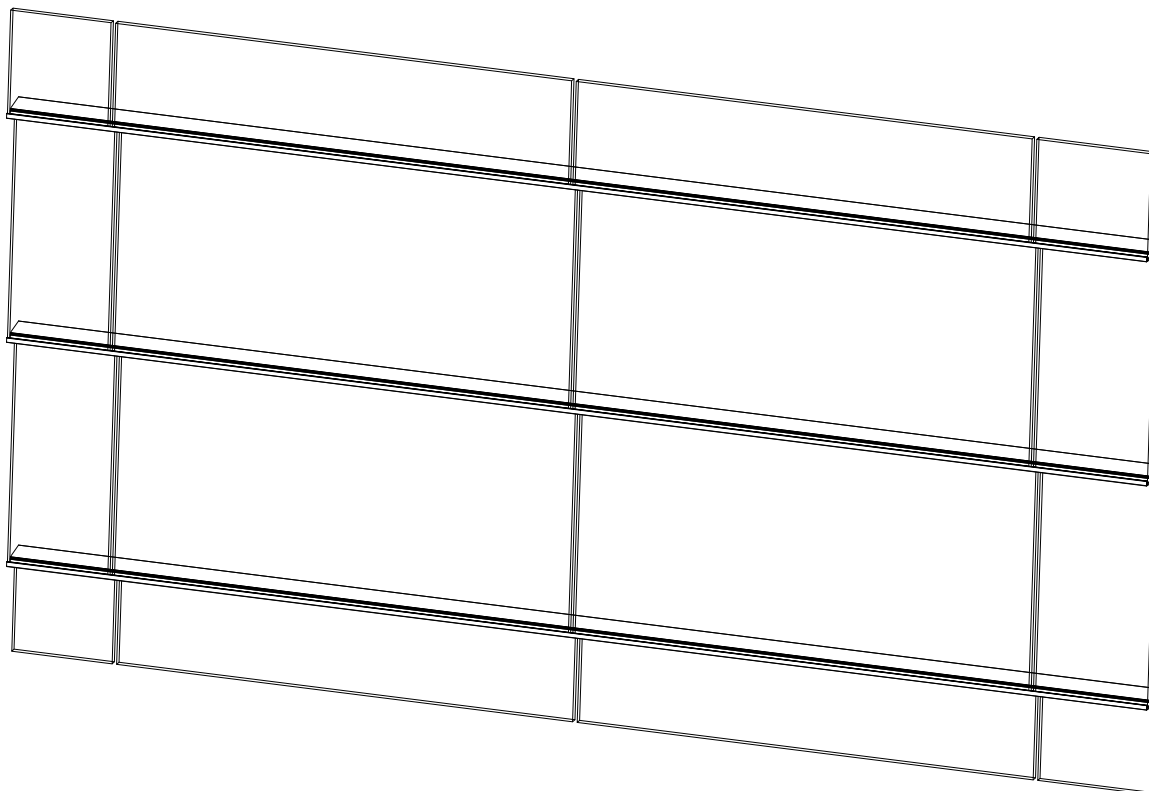

TOTALGLAS HORIZONTALE GEVELLAMELLEN

FRAGMENT type TLH-2

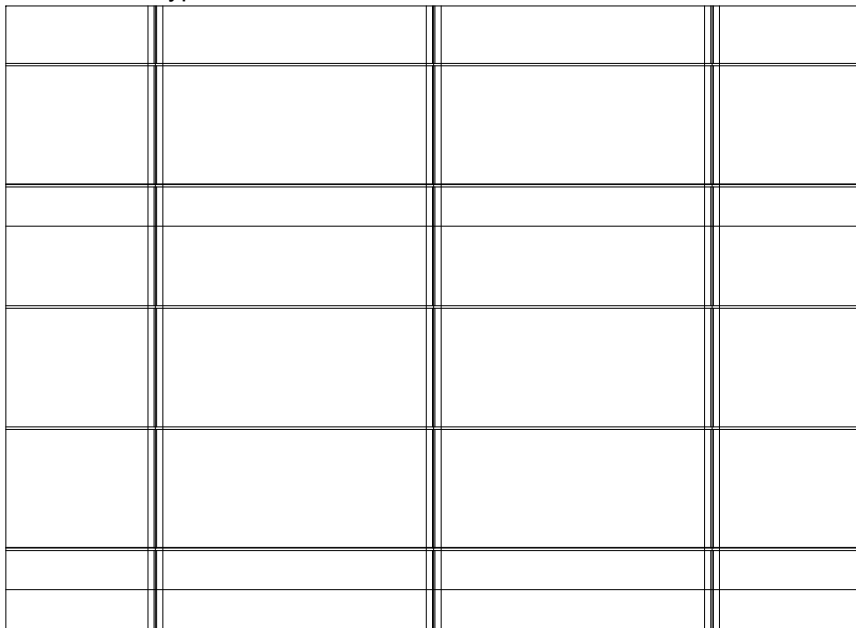

Total Glas gevelsystemen type **TLH-2**. Bestaande uit horizontaal geplaatste vaste lamellen.

Voorzien van:

- enkel floatglas of isolatieglas, glasdikte maximaal 28 mm
- lamelprofiel nr. 5640
- rvs bevestigingsmiddelen

Minimale hoogte glaspaneel: 600 mm

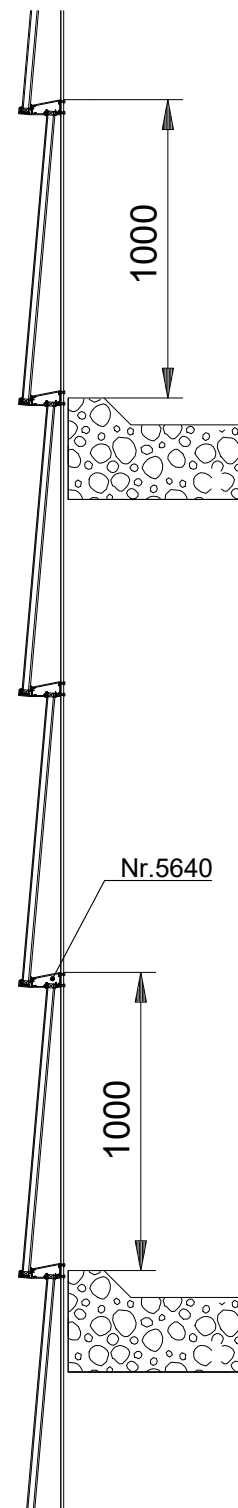

VERTICALE DOORSNEDE type TLH-2



HORIZONTALE DOORSNEDE type TLH-2

TOTALGLAS HORIZONTALE GEVELLAMELLEN

Nr.5640

ONDERDELEN

Lamelprofiel nr. 5640

Materiaal:

aluminium

Kleur:

gepoedercoat

