

## 6.3 MetaPlus Comfort Schuivende Achterzetramen

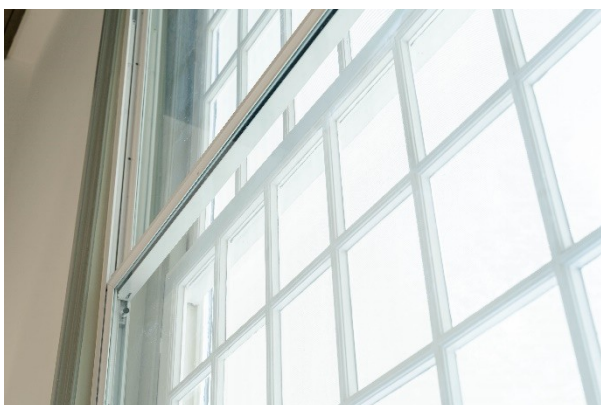

Glazen voorzetramen en achterzetramen bieden de oplossing voor het (na) isoleren van een monumentaal pand, kantoorpand of zelfs moderne gebouwen. Of het nu gaat om geluid, warmte-isolatie of inbraakwering, met de hoogwaardige profielen lossen deze problemen in één keer op zonder het karakteristieke gevoel te veranderen.



MetaPlus Comfort  
Schuivende  
Achterzetramen

### Verbeterde Isolatie

Wonen en werken in historische en monumentale panden is uniek. Het woon- en werkplezier kan echter behoorlijk verstoord worden door tocht, koudeval en slechte (geluids)isolatie van de originelen enkelglas ramen. De bestaande ramen vervangen is een oplossing, maar dit is bij oude ramen vaak technisch moeilijk realiseerbaar of zelfs helemaal niet toegestaan omdat de authentieke gevel behouden moet blijven.

### Onopvallend

De grote transparantie van Mview+ achterzetramen is uniek. Deze worden aan de binnenzijde van de woning geplaatst (daarom spreken wij van achterzetramen ipv voorzetramen) het grote voordeel hiervan is dat de ramen vanaf de buitenzijde van het pand niet zichtbaar zijn en de gevel volledig authentiek blijft.

Hierdoor zijn ze volledig van glas, zonder profiel en worden de scharnieren rechtstreeks op het glas bevestigd. Als de bestaande situatie dat niet toelaat, wordt een zeer slank frame gebruikt om het raam in te monteren. Ook de geïsoleerde, inbraakwerende- en brandvertragende varianten zijn uiterst slank uitgevoerd

### Energiebesparing

Door het plaatsen van achterzetramen behoort kou door het enkel glas en tochtproblemen door kieren in het bestaande kozijn definitief tot het verleden. De ruimte wordt optimaal geïsoleerd, waardoor een aangenaam binnenklimaat ontstaat en het energieverbruik daalt. Daarnaast zorgt het voor uitstekende geluidsisolatie, zodat er geen geluidshinder via de ramen meer optreedt. Alles achterzetramen kunnen open voor reiniging en onderhoud van de originele ramen. Door geïsoleerde achterzetramen toe te passen is het mogelijk uw kantoorpand te laten voldoen aan het C-label

### Maximale Veiligheid

In sommige panden is het noodzakelijk dat extra veiligheidsmaatregelen worden genomen. Tegen inbraak, maar ook tegen brand of zelfs inslag van kogels. De achterzetramen van Mview+ fungeren als tweede barrière, waardoor een extra vorm van inbraakvertraging, brandwering en vandaalbestendigheid ontstaat.

Voor elk bestaand raam (ook in bijzondere vormen) kan Mview+ een passend achterzetraam leveren. Volledig aangepast op de bestaande situatie, zodat de achterzetramen zo min mogelijk opvallen

## METAPLUS COMFORT SCHUIVENDE ACHTERZETRAMEN

---

MetaPlus Comfort schuivende achterzetramen zijn zowel verticaal als horizontaal leverbaar. De achterzetramen zijn een uitstekende oplossing voor het isoleren van een historisch en/of monumentaal gebouw. Door de minimalistische profielen rondom zijn de ramen nauwelijks zichtbaar maar ervaart u een aangenaam woon-/werkgenot.

Naast de isolatie van bestaande ramen in historische panden is type ASH bijzonder geschikt als schuivend klimaatraam aan de binnenzijde van klimaatgevels voor zowel nieuwbouw als renovatieprojecten.

### Afmetingen

*Maximale paneelmaten achterzetramen type VSV:*

Breedte: tot 2500 mm  
Hoogte: tot 2000 mm, maximale framehoogte 3500 mm  
Paneelgewicht: 60 kg

*Maximale paneelmaten achterzetramen type ASH:*

Breedte: tot 2000 mm  
Hoogte: tot 4000 mm  
Paneelgewicht: 80 kg

*Maximale paneelmaten achterzetramen type HSV:*

Breedte: tot 2000 mm  
Hoogte: tot 1750 mm  
Paneelgewicht: 75 kg

### Kleur profielen

Standaard: Coating in alle standaard RAL kleuren of naturel geanodiseerd.  
Opties: Coating in Akzo, Sikkens en afwijkende RAL kleuren. Neem voor de mogelijkheden contact op met onze adviseurs.

### Glas

Standaard: 8 mm, type HSV standaard 6-8 mm.  
Optie: Diverse soorten glas tot een maximale glasdikte van 10 mm, waaronder voorgespannen floatglas en geslaagd voorgespannen floatglas.

De toegepaste glasdikte is afhankelijk van de maatvoering van de ramen.

### Veilig

Alle MetaPlus Comfort achterzetramen tot 900 mm boven de vloer worden standaard voorzien van gelaagd veiligheidsglas, zoals bepaald in de norm NEN 3569.

# METAPLUS COMFORT SCHUIVENDE ACHTERZETRAMEN

---

## UITVOERINGEN

MetaPlus Comfort schuivende achterzetramen zijn er in diverse uitvoeringen, zodat vrijwel ieder raam kan worden voorzien van een achterzetraam. In onderstaand overzicht vindt u een aantal voorbeelden van de vele mogelijkheden. Staat het product er niet tussen wat u zoekt? Neem dan contact op met onze adviseurs via [info@mviewplus.nl](mailto:info@mviewplus.nl), zij helpen u graag verder.

### Verticaal schuivend

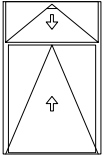

VSV-3

### Horizontaal schuivend

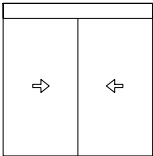

ASH-2

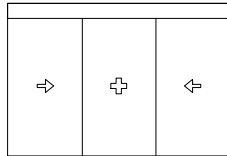

ASH-3

### Horizontaal schuivend

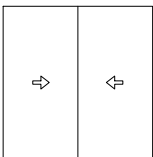

HSV-2

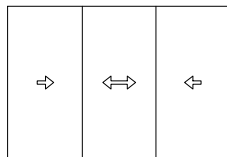

HSV-3

## METAPLUS COMFORT SCHUIVENDE ACHTERZETRAMEN

### Typen

MetaPlus Comfort - schuivende achterzetramen zijn in verschillende uitvoeringen leverbaar. In onderstaande matrix zijn de diverse mogelijkheden aangegeven.

	Verticaal schuivend	Horizontaal schuivend	Maximale hoogte 4000 mm	Maximale hoogte 1750 mm	2 schuivende delen	3 schuivende delen	4 schuivende delen	5 schuivende delen	6 of meer schuivende delen	Geschikt voor klimaatgevel	Glasdikte 6	Glasdikte 8	Glasdikte 10
VSV-3											O		
ASH-2													O
ASH-3													O
ASH-4													O
ASH-5													O
ASH-6													O
HSV-2												O	O
HSV-3												O	O
HSV-4												O	O
HSV-5												O	O
HSV-6												O	O

O= optie

# METAPLUS COMFORT SCHUIVENDE ACHTERZETRAMEN

VSV-3

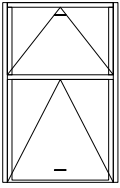

MetaPlus Comfort schuivend achterzetraam, bestaand uit 2 schuifpanelen, type **VSV-3**.

Voorzien van:

- standaard blank voorgespannen floatglas
- frame van aluminium nr. 9300 en nr. 9310
- aluminium raamprofiel nr. 8001 en nr. 9304
- balansveren nr. 9301
- glijbokken nr. 9311/9312
- kantelas nr. 9321/9322
- raamgeledeiding nr. 9305/9312
- blokkeringslot en pen nr. 9332/9314
- handgreep nr. 9307
- afdichtrubbers

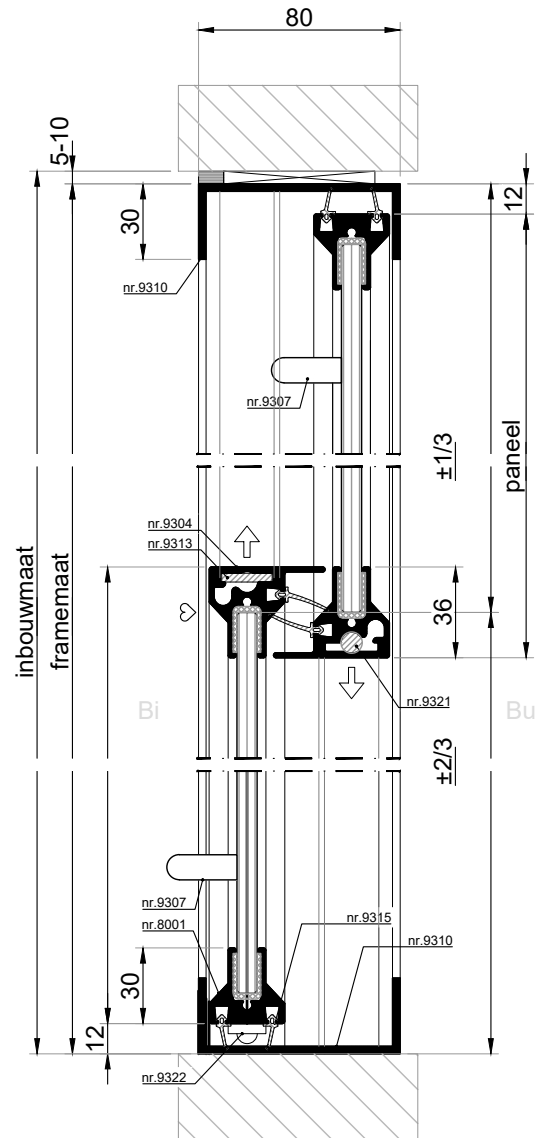

VERTICALE DOORSNEDE type VSV-3

Bu

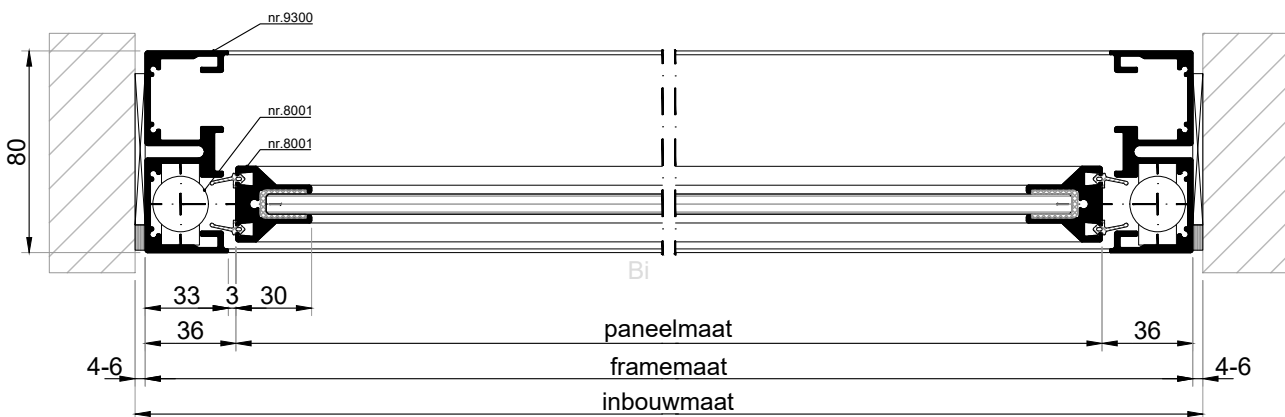

HORIZONTALE DOORSNEDE type VSV-3

# METAPLUS COMFORT SCHUIVENDE ACHTERZETRAMEN

## PONDERDELEN TYPE VSV

### Stijlprofiel nr. 9300

materiaal: aluminium

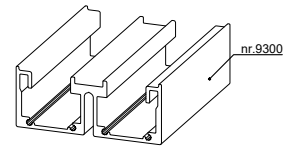

### Middennaadprofiel nr. 9304

Materiaal: aluminium

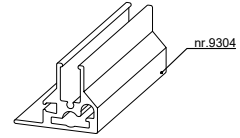

### Raamprofiel nr. 8001

Materiaal: aluminium

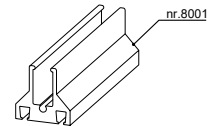

### Frameprofiel nr. 9310

Materiaal: aluminium

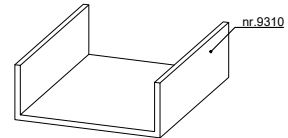

### Raamgeleider nr. 9305

Materiaal: kunststof

Kleur: zwart

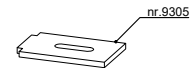

### Raamgeleider nr. 9313

Materiaal: aluminium

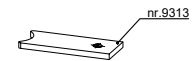

### Handgreep nr. 9307

Materiaal: geborsteld rvs

Optie: gecoat in RAL kleur



## HSCHOONMAKEN

Type VSV-3, verticaal schuivend achterzetraam, is dé ideale oplossing voor isolatie van oude verticale schuifraamconstructies. Het raam is voor de schoonmaak compleet kantelbaar. Wanneer het onderpaneel geblokkeerd wordt door middel van twee pennen en de bovenzijde van dit paneel ontgrendeld is, kan het geopend worden om de buitenzijde te reinigen. Het bovenraam is daarna te openen.

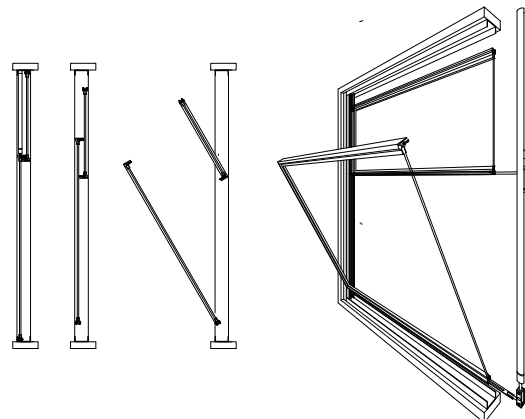

# METAPLUS COMFORT SCHUIVENDE ACHTERZETRAMEN

## SAMENSTELLING ONDERDELEN TYPE VSV

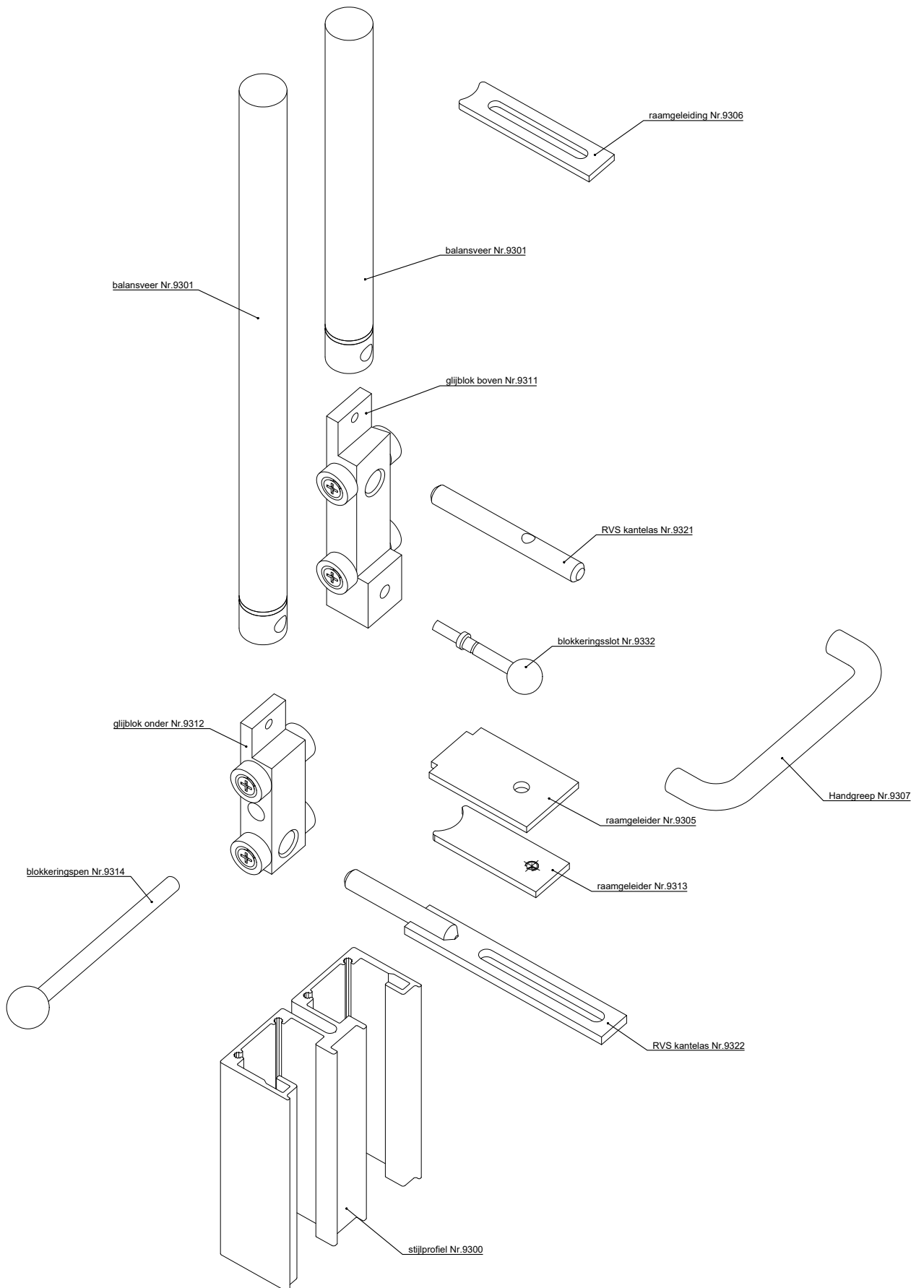

# METAPLUS COMFORT SCHUIVENDE ACHTERZETRAMEN

ASH-2

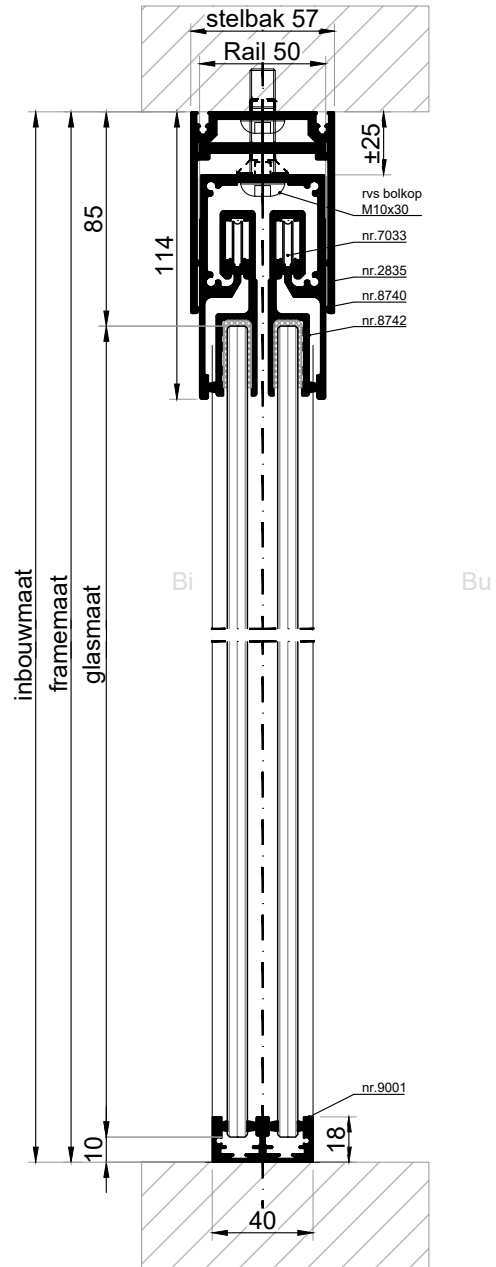
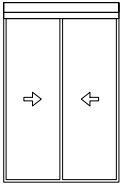

VERTICALE DOORSNEDE type ASH-2

MetaPlus Comfort schuivend achterzetraam, bestaande uit 2 hangende schuifpanelen, type **ASH-2**.

Voorzien van:

- standaard 8 mm blank voorgespannen floatglas
- loopprofielen nr. 8742
- kogelgelagerde loopwagens
- middennaadafdichtingen nr. 8007
- hangrails nr. 8740
- hoogte instelprofiel nr. 2835
- ondergeleidingsprofiel nr. 9001
- blokkeringsprofiel 9964
- zijprofielen nr. 9001
- borstelprofielen

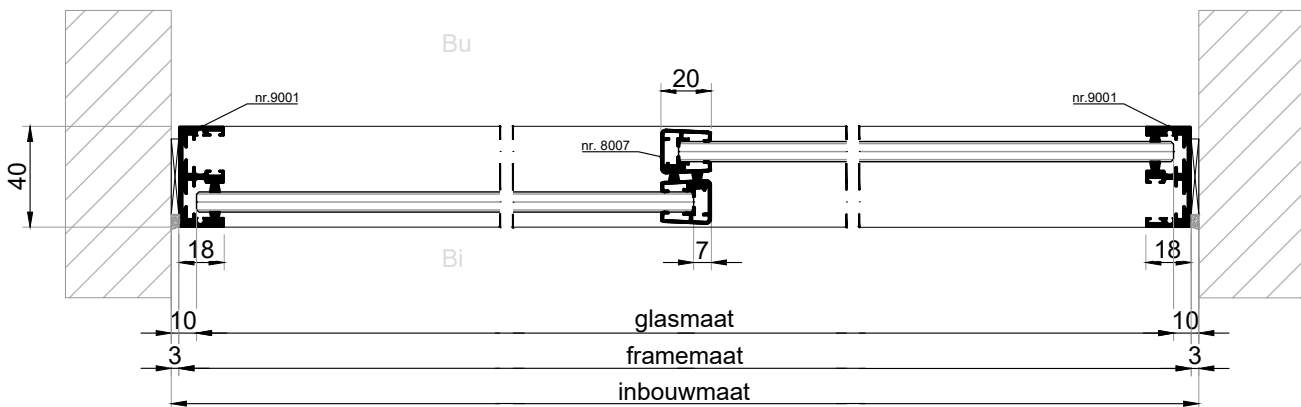

HORIZONTALE DOORSNEDE type ASH-2

# METAPLUS COMFORT SCHUIVENDE ACHTERZETRAMEN

ASH-3

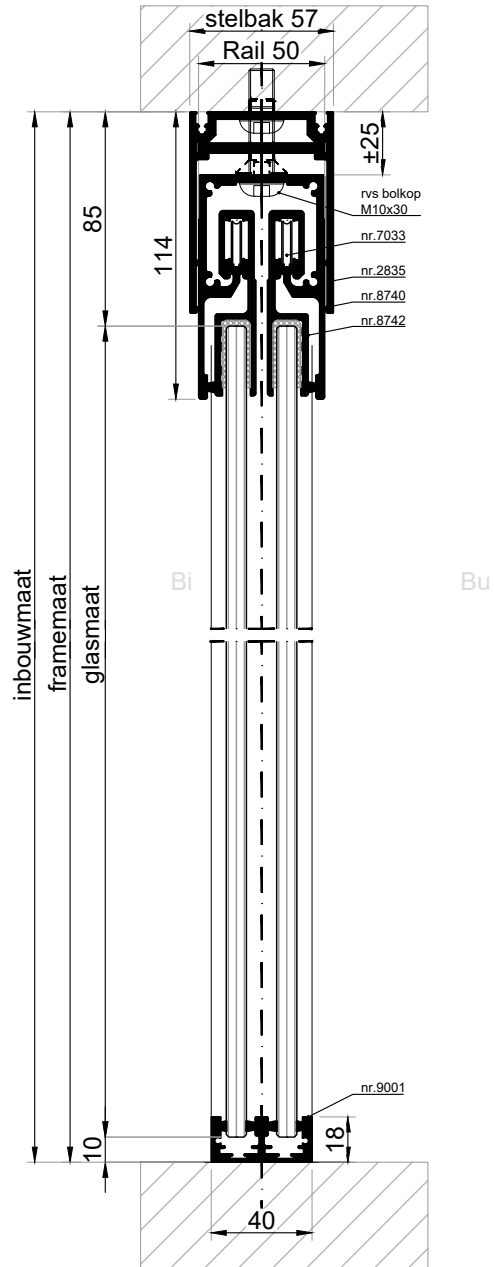
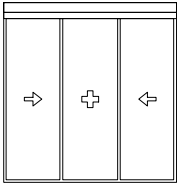

VERTICALE DOORSNEDE type ASH-3

MetaPlus Comfort schuivend achterzetraam, bestaande uit 2 hangende schuifpanelen, type **ASH-3**.

Voorzien van:

- standaard 8 mm blank voorgespannen floatglas
- loopprofielen nr. 8742
- kogelgelagerde loopwagens
- middennaadafdichtingen nr. 8007
- hangrails nr. 8740
- hoogte instelprofiel nr. 2835
- ondergeleidingsprofiel nr. 9001
- blokkeringsprofiel 9964
- zijprofielen nr. 9001
- borstelprofielen

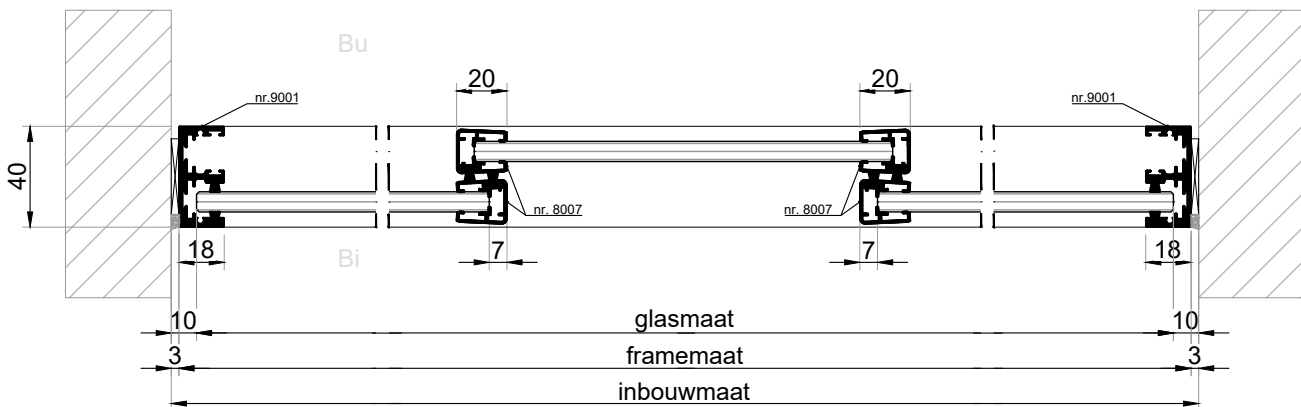

HORIZONTALE DOORSNEDE type ASH-3

# METAPLUS COMFORT SCHUIVENDE ACHTERZETRAMEN

## ONDERDELEN TYPE ASH

### Stelprofiel nr. 8741

Materiaal: aluminium  
Afwerking: geanodiseerd of RAL kleur

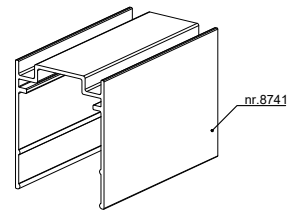

### Hangrail nr. 8740

Materiaal: aluminium  
Afwerking: geanodiseerd of RAL kleur

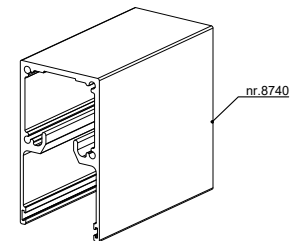

### Loopprofiel nr. 8742

Materiaal: aluminium  
Afwerking: geanodiseerd of RAL kleur

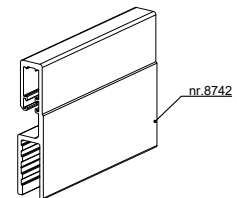

### Kogelgelagerde loopwagen nr. 7035

Materiaal huis: aluminium  
Materiaal wiel: kogelgelagerd kunststof  
Afwerking: geanodiseerd of RAL kleur

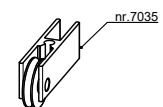

### Middennaadprofiel nr. 8002

Materiaal: aluminium  
Toepassing: bij 6 mm glas  
Afwerking: geanodiseerd of RAL kleur

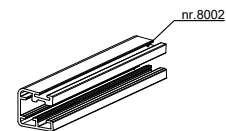

### Middennaadafdichting nr. 8007

Materiaal: aluminium  
Toepassing: bij 8 mm glas  
Afwerking: geanodiseerd of RAL kleur

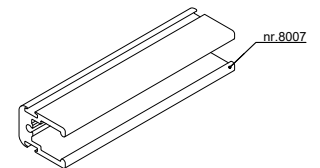

### Frameprofiel nr. 9001

Materiaal: aluminium  
Afwerking: geanodiseerd of RAL kleur

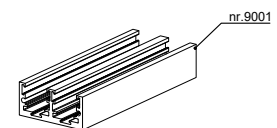

### Optie:

Vergrendeling nr. 8748

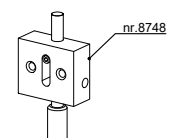

# METAPLUS COMFORT SCHUIVENDE ACHTERZETRAMEN

HSV-2

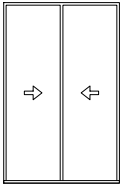

MetaPlus Comfort schuivend achterzetraam, bestaande uit 2 schuifpanelen, type HSV-2.

Voorzien van:

- standaard 6 mm blank voorgespannen floatglas
- loopprofielen nr. 9035
- kogelgelagerde loopwagens
- middennaadafdichtingen nr. 7035
- handgreep glas
- looprails nr. 9507
- bovengeleiding profiel nr. 9001
- zijprofielen nr. 9001
- borstelprofielen

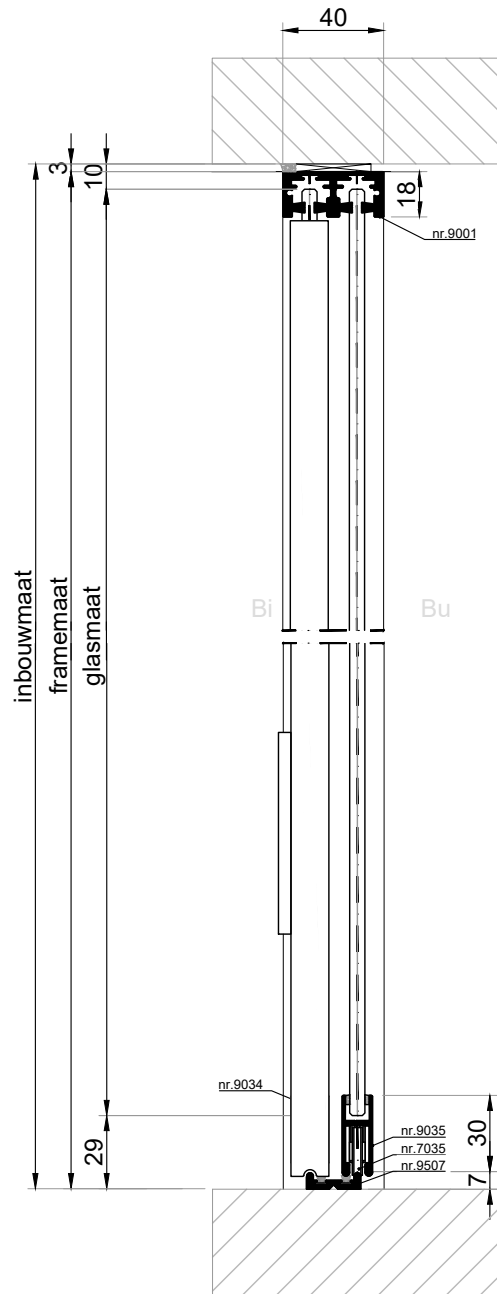

VERTICALE DOORSNEDE type HSV-2

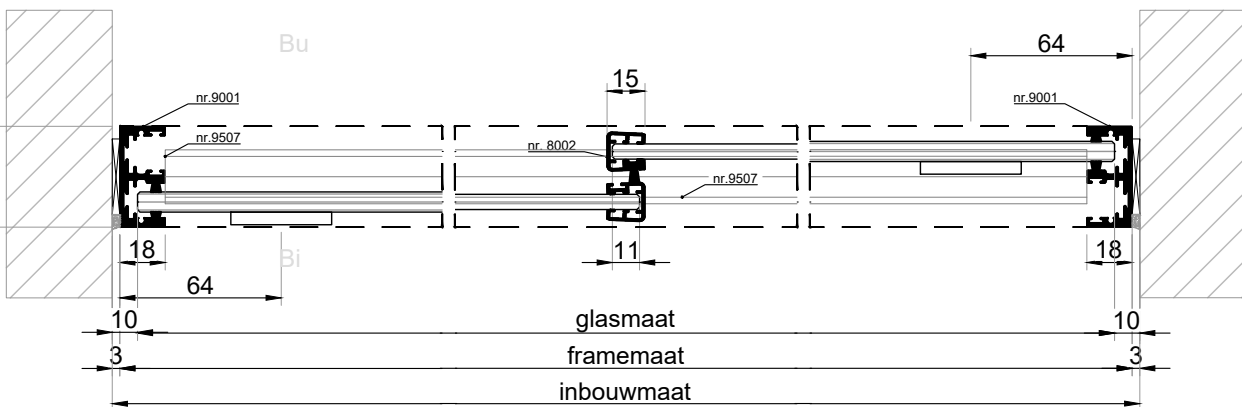

HORIZONTALE DOORSNEDE type HSV-2

# METAPLUS COMFORT SCHUIVENDE ACHTERZETRAMEN

HSV-3

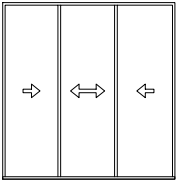

MetaPlus Comfort schuivend achterzetraam, bestaande uit 3 schuifpanelen, type HSV-3.

Voorzien van:

- standaard 6 mm blank voorgespannen floatglas
- loopprofielen nr. 9035
- kogelgelagerde loopwagens
- middennaadafdichtingen nr. 7035
- handgreep glas
- looprails nr. 9507
- bovengeleiding profiel nr. 9001
- zijprofielen nr. 9001
- borstelprofielen

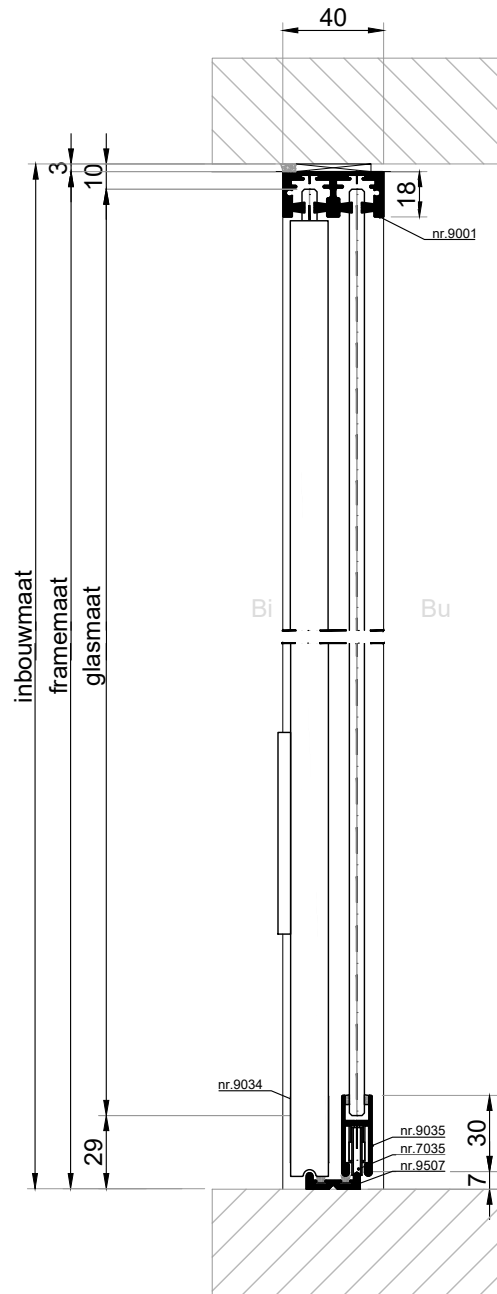

VERTICALE DOORSNEDE type HSV-3

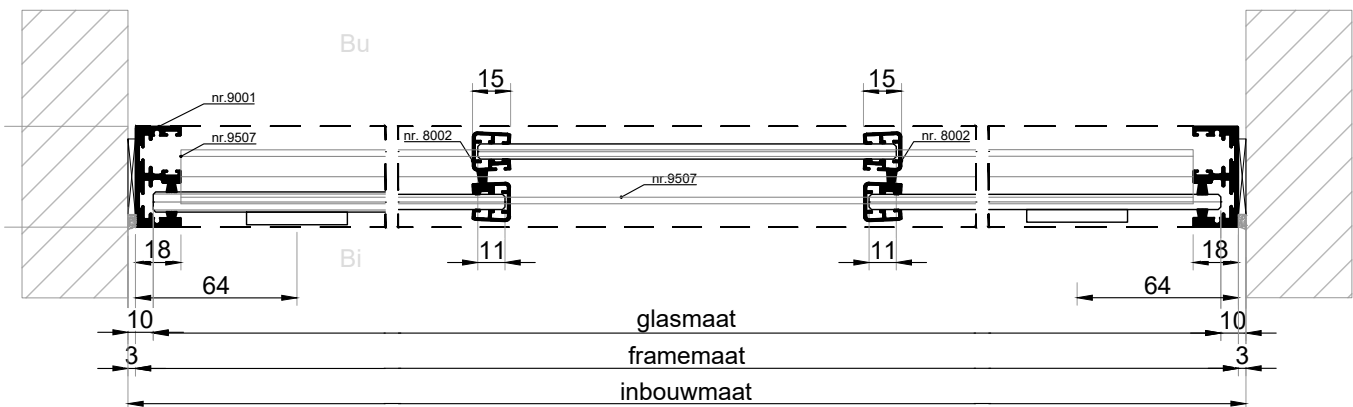

HORIZONTALE DOORSNEDE type HSV-3

# METAPLUS COMFORT SCHUIVENDE ACHTERZETRAMEN

## ONDERDELEN TYPE HSV

Frameprofiel nr. 9001

Materiaal: aluminium

Afwerking: geanodiseerd of RAL kleur

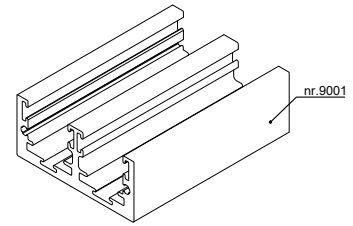

Loopprofiel nr. 9036

Materiaal: aluminium

Afwerking: geanodiseerd of RAL kleur

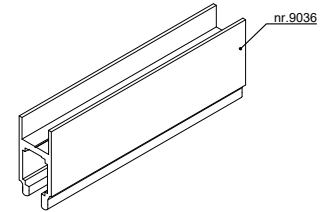

Middennaadprofiel nr. 8007

Materiaal: aluminium

Toepassing: bij 8 mm glas

Afwerking: geanodiseerd of RAL kleur

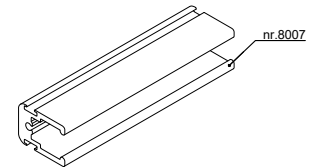

Middennaadprofiel nr. 8002

Materiaal: aluminium

Toepassing: bij 6 mm glas

Afwerking: geanodiseerd of RAL kleur

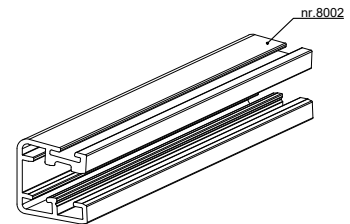

Handgreep nr. 9015

Materiaal: kunststof

Kleur: wit / zwart

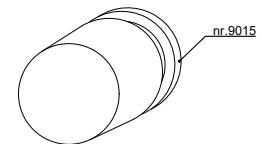

Looprails nr. 9507

Materiaal: aluminium

Afwerking: geanodiseerd of RAL kleur

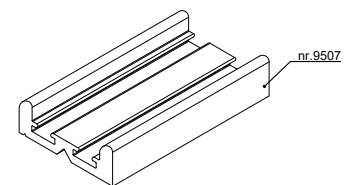

Kogelgelagerde loopwagens nr. 7035

Materiaal huis: aluminium

Uitvoering: kogelgelagerd kunststof

